

Notice d'instructions



Biaxialmischer ***BIAx 45P***

Conservez le manuel d'utilisation
à proximité de la machine

Traduction de la notice originale -fr Français

 **Collomix**

Sommaire

1. Vue générale	4
1.1 Eléments de la machine	4
1.2 Eléments de commande et d'affichage	5
2. Concernant ce document	6
2.1 Illustrations et symboles	6
3. Pour votre sécurité	7
3.1 Consignes de sécurité générales	7
3.2 Utilisation conforme	7
3.3 Erreurs prévisibles	8
3.4 Qualification du personnel opérateur	8
3.5 Dispositifs de sécurité de l'appareil	9
3.6 Risques résiduels	9
4. Description de l'appareil	9
5. Installation et mise en service	10
5.1 Eléments fournis à la livraison	10
5.2 Déballage et installation de la machine	10
5.3 Roulettes de déplacement	10
5.4 Branchement sur le réseau électrique	10
5.5 Activation du graisseur permanent	11
5.6 Mettre la machine en service	11
6. Utilisation	12
6.1 Démarrage de la machine	12
6.2 Ouvrir la porte (Position de base)	12
6.3 Ajustement du récipient	12
6.4 Démarrage du cycle de mélange	13
6.5 Terminer un cycle de mélange	13
6.6 Fermer la porte (position repos)	13
6.7 Interrupteur d'ARRÊT D'URGENCE	13
7. Erreurs et résolution	14
7.1 Erreurs possibles	14
7.2 E080 MU unlocked	15
7.3 Déverrouillage manuel de la porte	16
7.4 Fusibles sur la machine	16
7.4.1 Fusible de la machine	16
7.4.2 Fusible DC	16
8. Nettoyage, maintenance et service	17
8.1 Nettoyage	17
8.2 Maintenance	17
8.3 Réparation	17
8.4 Changer l'élastique	19
9. Accessoires	19
10. Stockage et Elimination	19
10.1 Stockage	19
10.2 Elimination	19
11. Annexe	21
11.1 Données techniques	21
11.2 Dimensions	22
11.3 Module de convoyeurs à rouleaux (en option)	23
11.4 Déclaration de conformité CE	24
11.5 Déclaration de garantie	24

1. Vue générale

1.1 Éléments de la machine



Éléments de la machine

1. Piètement	6. Bloc de commandes
2. Porte coulissante	7. Plateau inférieur
3. Interrupteur général secteur	
4. Arrêt d'urgence	
5. Déverrouillage manuel de la porte	

1.2 Éléments de commande et d'affichage



Touche DOOR

- OUVERTURE de la porte



Touche E

- OUVERTURE de l'unité de mélange
- STOP – terminer le cycle de mélange
- CONFIRMATION des messages



Touche I

- Programme de mélange I



Touche II

- Programme de mélange II



Touche III

- Programme de mélange III

Pour régler les temps de mélange veuillez vous adresser a un technicien autorisé.

2. Concernant ce document

Ce manuel d'utilisation contient des symboles et des illustrations qui vous aideront à trouver rapidement les informations dont vous avez besoin. Lisez les explications à ce sujet dans le paragraphe suivant. Lisez avec la plus grande attention les consignes de sécurité et les avertissements contenus dans ce manuel d'utilisation. Vous trouverez les consignes de sécurité dans le chapitre 2 et les avertissements se trouvent dans l'introduction des chapitres et avant les consignes de manipulation.



Les droits d'auteur pour les illustrations et les textes appartiennent à la société Collomix GmbH.

Lisez impérativement les consignes d'utilisation avant la première mise en service. Respectez les consignes de sécurité. À conserver pour un usage ultérieur ! Cette documentation n'est pas mise à jour automatiquement.

2.1 Illustrations et symboles

Avertissements

Les pictogrammes et les termes de signalisation suivants sont utilisés dans la présente documentation.

Symbole	Remarque
<p>DANGER</p> 	Ce terme signifie un danger de mort ou de blessures graves en cas de non-respect des mesures de précaution correspondantes.
<p>AVERTISSEMENT</p> 	Ce terme signifie un danger de mort ou de blessures graves en cas de non-respect des mesures de précaution correspondantes.
<p>PRUDENCE</p> 	Ce terme signifie un risque de blessures légères en cas de non-respect des mesures de précaution correspondantes.
<p>ATTENTION</p>	Ce terme signifie un risque de dysfonctionnement ou de dégâts matériels en cas de non-respect des mesures de précaution correspondantes.
<p>IMPORTANT</p>	Ce terme signifie que le texte qui suit vise à faciliter l'utilisation ou renvoie à des références.

Structure des avertissements

DANGER

La première ligne décrit le type et la source du danger.

La seconde ligne décrit les conséquences si aucune mesure de prévention n'est prise.

➔ Les dernières lignes décrivent les mesures pour éviter le danger.



AVERTISSEMENT

Risque de blessures suite au non-respect des pictogrammes de sécurité



Le non-respect des consignes de sécurité situées sur l'appareil et dans ce manuel d'utilisation peut entraîner des blessures ou autres dangers.

➔ Respectez les avertissements de l'appareil et du manuel d'utilisation.





Voici ci-dessous les pictogrammes de sécurité spéciaux utilisés dans les textes correspondants de ce manuel d'utilisation :

Signaux d'obligation

Symbole	Explication	Symbole	Explication
	Respectez les informations		Retirez la fiche après l'utilisation Retirez la fiche avant l'ouverture du boîtier

Signaux d'avertissement

Symbole	Explication	Symbole	Explication
	Avertissement : point à risque		Avertissement : tension électrique dangereuse

Le numéro des positions sur les illustrations sont indiqués entre parenthèses dans le texte.

3. Pour votre sécurité

La machine a été conçue, fabriquée et contrôlée dans le respect des exigences de base relatives à la sécurité. Des risques résiduels demeurent, c'est pourquoi vous devez :

- lire le manuel d'utilisation avant de travailler avec la machine.
- conserver le manuel d'utilisation à portée de main à proximité de la machine
- transmettre le manuel d'utilisation au propriétaire suivant

3.1 Consignes de sécurité générales

Les consignes de sécurité des chapitres qui suivent viennent compléter les consignes de sécurité générales décrites dans ce chapitre.

3.2 Utilisation conforme

Le mélangeur Collomix sert à mélanger :

- les peintures
- les produits à base de granulats
- les peintures pour façades
- les peintures industrielles
- les crépis
- d'autres matériaux très liquides.

Toute utilisation divergente ou étendue de l'installation est considérée comme non conforme aux directives, et de ce fait, est inappropriée. Dans ce cas, la sécurité et sa protection risquent en effet d'être affectées. La société Collomix GmbH décline toute responsabilité pour d'éventuels dégâts en résultant. Font également partie de l'utilisation conforme :

- le respect de toutes les consignes figurant dans le manuel d'utilisation
- le respect de toutes les consignes de sécurité
- le respect des travaux d'inspection et de maintenance

3.3 Erreurs prévisibles

Les usages inadéquats raisonnablement prévisibles pouvant impliquer des risques pour l'utilisateur, tierces personnes ou pour l'installation, sont pour tous les modes de fonctionnement :

- l'utilisation du mélangeur et des accessoires non conforme aux dispositions.
- l'utilisation d'emballages endommagés ou non adaptés au mélangeur.
- le mélange de substances explosives.
- l'utilisation de substances dont le contact provoque une réaction chimique, en particulier les substances extensives.
- l'exploitation de l'installation en dehors des limites d'utilisation physiques décrites au chapitre « Mise en service/exploitation »
- la modification du logiciel de commande sans accord préalable de la société Collomix GmbH.
- les modifications du mélangeur de même que toute transformation sans accord préalable de la société Collomix GmbH.
- l'exploitation de l'installation contrairement aux stipulations des instructions de service ayant attrait aux consignes de sécurité, à l'installation, au service, à la maintenance et à l'entretien, à l'équipement et aux pannes
- le pontage ou la mise hors service de dispositifs de sécurité et mesures de protection de l'installation
- l'exploitation de l'installation en cas / avec des erreurs évidentes
- les travaux de réparation, de nettoyage et de maintenance effectués sans avoir mis l'installation hors service.

AVERTISSEMENT

Risque de blessures en raison de modifications inadmissibles

Les modifications réalisées de votre propre chef sur l'installation et l'utilisation de pièces de rechange d'autres fabricants présentent des risques.

- Utilisez uniquement des pièces de rechange et des accessoires d'origine.
- N'effectuez aucune modification, équipement ou transformation de la machine dans l'accord du fabricant.



3.4 Qualification du personnel opérateur

Le manuel d'utilisation est destiné à l'utilisateur et au personnel possédant des connaissances dans les secteurs suivants :

Domaine	Compétence
Installation, transport et stockage	Personnel spécialisé
Mise en service, mise hors service	Personnel instruit
Utilisation	Personnel instruit
Entretien et maintenance	Personnel spécialisé
Résolution des erreurs	Personnel spécialisé

Définition selon DIN EN 60204-1 :

Personnel instruit :

toute personne qui a été instruite et, le cas échéant, formée par un personnel spécialisé, sur les tâches confiées et les risques pouvant survenir en cas de comportement non conforme et informée sur les dispositifs et les mesures de protection requis.

Personnel spécialisé :

toute personne capable, en raison de sa formation spécialisée, ses expériences et connaissances, notamment en matière de normes correspondantes, d'évaluer les tâches lui étant confiées et les dangers possibles.

3.5 Dispositifs de sécurité de l'appareil

La machine est pourvue de différents dispositifs de sécurité. Ces dispositifs sont destinés à empêcher des dangers pour la santé et la vie des personnes travaillant sur l'installation en raison d'influences électriques et mécaniques et à limiter les dégâts matériels sur l'installation.

- Ne jamais contourner, retirer ou rendre inefficaces les dispositifs de sécurité.
- N'utilisez pas l'installation si les dispositifs de protection ne sont pas appliqués dans leur intégralité et qu'ils ne sont pas en état de fonctionner.

Boîtier fermé

Le boîtier qui ne peut être ouvert qu'à l'aide d'outils forme un dispositif de protection séparateur fixe.

Portes de machine avec dispositif d'inter verrouillage

La porte est un dispositif de protection séparateur avec dispositif d'inter verrouillage. La machine ne peut pas démarrer lorsque la porte est ouverte. La porte se déverrouille seulement à la fin du cycle de mélange et lorsque le récipient de mélange est desserré.

Tablette de chargement

La tablette de chargement empêche l'accès à l'espace de mélange lorsque la porte est fermée.

Interrupteur d'ARRÊT D'URGENCE

En cas d'urgence, la fonction d'ARRÊT D'URGENCE assure :

l'interruption sécurisée de l'alimentation électrique et de ce fait, l'arrêt de la machine.
un arrêt de la machine en cas de besoin.

3.6 Risques résiduels

Malgré toutes les mesures prises, il est possible que des risques résiduels non apparents demeurent. Les risques résiduels peuvent être réduits si les consignes de sécurité, l'utilisation conforme et les instructions de service en général sont respectées.

4. Description de l'appareil

Le mélangeur est un appareil de mélange stationnaire pour des récipients fermés, étanches, ronds, angulaires et ovales en métal ou en plastique. Il permet de mélanger des peintures, des vernis de construction ou industriels ainsi que des crépis ainsi que d'autres matériaux à faible viscosité.

Le domaine d'application s'étend du commerce de peinture au détail et en gros, à l'industrie de la peinture, du vernis et des substances chimiques aux secteurs de même type. Cet appareil est particulièrement adapté pour être utilisé en tant que composant dans un système de dosage de peinture.

Le bidon est serré automatiquement dans la machine et mélangé par rotation simultanée sur les deux axes perpendiculaires.

Effectuez des essais de mélange afin de déterminer la durée de mélange requise et le récipient adapté avant l'utilisation.

5. Installation et mise en service

5.1 Éléments fournis à la livraison

Font partie des éléments livrés :

- ce manuel d'utilisation
- un graisseur longue durée PERMA®
- une bande en caoutchouc pour sécuriser l'anse
- un câble d'alimentation

5.2 Déballage et installation de la machine

La machine est arrimée sur une palette de bois dans un emballage en carton réutilisable lors d'une expédition. Contrôlez l'emballage immédiatement lors de la livraison ainsi que l'absence de détériorations extérieures visibles lors du déballage. Conservez les emballages d'origine de toutes les pièces pour un retour éventuel.

La machine doit uniquement être soulevée de la palette par du personnel qualifié, à l'aide d'un dispositif de levage adapté tel qu'un chariot élévateur. Ne rentrez pour cela la fourche que par devant ou par derrière afin de ne pas endommager les rouleaux de transport (5.3) !

Veuillez prendre note du poids de la machine (voir point 11.1) pour ne pas dépasser le poids autorisé sur le sol.

N'exploitez pas la machine sur la palette de livraison ou toute autre surface non appropriée.

Faire attention lors de l'installation à ce que la surface de travail devant la machine soit suffisante. Les portes ouvertes de la machine ne doivent pas entraver les déplacements et la circulation !

Compensez les irrégularités du sol avec les pieds à hauteur réglable en cas de besoin. Si nécessaire, compenser les irrégularités du sol grâce aux pieds réglables (1).

Le module de convoyeurs à rouleaux en option peut être monté à l'aide de l'illustration ci-dessous 11.3.

5.3 Roulettes de déplacement

La machine est équipée de 2 roulettes à sa base. En cas de besoin, les roulettes de déplacement peuvent être abaissées grâce au boulon de chaque côté de la machine.

- Abaisser les roulettes à l'aide d'une clé ou d'une visseuse avec un embout SW17.
- Pendant le déplacement de la machine, ouvrir la porte pour une bonne préhension. Maintenir la porte pour éviter qu'elle se referme.
- Incliner la machine avec précaution pour la déplacer.

Après le déplacement de la machine, remonter les roulettes.

5.4 Branchement sur le réseau électrique

Veuillez veiller à une protection appropriée de la prise de courant comme décrit sous le point 11.1. Utiliser seulement l'interrupteur (RCD) type B. Poser le câble en excluant toutes possibilités de trébuchage ou accrochage.



Pieds de la machine

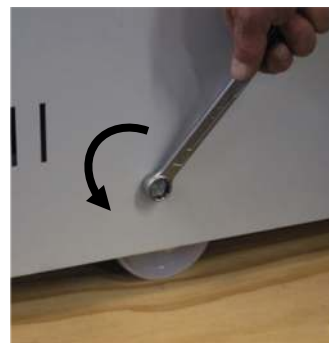

Roulettes de déplacement

5.5 Activation du graisseur permanent

La machine est équipée d'un graisseur longue durée PERMA® pour lubrifier les pignons du moyeu. Il doit être activé avant la mise en route de la machine.

Pour faciliter le montage, écarter entièrement les plateaux de serrage de l'unité de mélange. L'embout réducteur est situé sur la gauche du moyeu.

Activer la cartouche PERMA®. Visser à fonds l'activateur fileté gris fourni dans la cartouche, jusqu'à ce que l'anneau cède. Retirer le capuchon noir de la cartouche.

Visser la cartouche dans le réducteur fileté monté en usine, sur le moyeu.

Noter la date d'activation sur la cartouche. Le graissage est assuré pour environ 12 mois.

En fonctionnement multi-équipes, en fonctionnement continu à pleine charge ou avec des temps de cycle de plus de 10 minutes, il peut être nécessaire d'augmenter la quantité de lubrifiant. Dans ce cas, la cartouche PERMA © doit être remplacée au **plus tard après 9 mois.**

Se conformer aussi aux instructions de la notice jointe du fabricant de la cartouche. Utilisez uniquement les cartouches de lubrification PERMA avec la graisse **MOLYKOTE® 165 LT!**



Graisseur PERMA®

5.6 Mettre la machine en service

Un essai avec un récipient de mélange vide doit être effectué lors de la mise en service ou après les maintenances et les réparations afin de vérifier le bon état de fonctionnement de la machine.

AVERTISSEMENT

Risque de blessure dû à des pièces protubérantes

Des pièces comme la porte et le chariot avec le plateau de serrage peuvent saillir de la machine.

- Effectuez toujours les travaux sur la machine ou à proximité de la machine avec précaution.
 - Fermez la machine et désactivez l'interrupteur principal lorsque vous n'utilisez pas la machine.
-



6. Utilisation

Contrôlez le bon état de la machine et la fonctionnalité de toutes les pièces avant d'utiliser la machine. La machine ne doit en aucun cas être exploitée avec des pièces défectueuses ou manquantes.

Contrôlez de bon fonctionnement de tous les composants importants pour la sécurité de la machine avant de commencer le travail. Les pièces défectueuses doivent être remplacées par un personnel qualifié avant le début de l'exploitation.

6.1 Démarrage de la machine

Démarrez la machine avec l'interrupteur principal (3). READY s'affiche sur l'écran après une initialisation automatique.

Les erreurs constatées durant l'initialisation s'affichent en texte sur l'écran.

6.2 Ouvrir la porte (Position de base)

En appuyant sur la **DOOR**, les portes s'ouvrent. **READY** apparaît à l'écran, la machine est prête à mélanger.

6.3 Ajustement du récipient

Ne mélanger qu'avec des récipients suffisamment stables et étanches. Adressez-vous en cas de doute au fabricant du récipient de mélange.

Veillez procéder comme suit pour ajuster le récipient de mélange :

- La machine doit se trouver en position de base, (voir point 6.2).
- Si la hauteur du bidon est supérieure à l'écartement des plateaux, ouvrir l'unité de mélange à l'aide de la touche E.
- Veillez aux poids et aux dimensions admissibles du pot. Ne jamais surcharger le mélangeur!
- Centrer le bidon sur le plateau inférieur.
- Si le diamètre du fût est inférieur à 270 mm, l'anse du bidon doit être fixée avec un élastique de fixation ou bien une bande adhésive.
- N'utilisez que des bidons en bon état. Ne superposez pas des bidons!
- Vérifier qu'ils soient disposés symétriquement sur le plateau inférieur.



Fixer l'anse avec un élastique

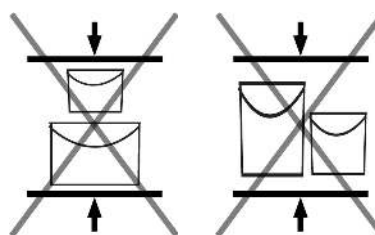
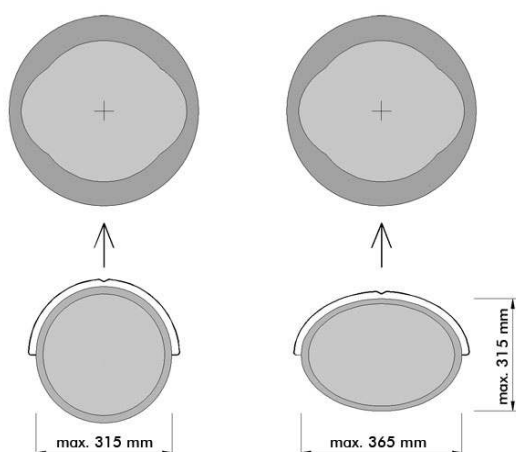

N'empilez pas les récipients!

6.4 Démarrage du cycle de mélange

Le cycle de mélange démarre uniquement lorsque la porte est fermée.

Enfonchez les touches I, II ou III pour démarrer le cycle de mélange. Vous pouvez consulter les durées de cycle correspondantes sur l'écran LC par le biais du clavier.

Le récipient est serré dans l'unité de mélange et le cycle démarre. La durée restante s'affiche sur l'écran pendant le cycle de mélange.

6.5 Terminer un cycle de mélange

A la fin de la durée sélectionnée

Le cycle de mélange s'arrête automatiquement. L'unité de mélange se positionne automatiquement à 12 heures puis s'ouvre. La porte s'ouvre et le bidon peut être extrait.

Avant la fin de la durée sélectionnée

Vous pouvez stopper le cycle de mélange à tout moment en enfonçant la touche E.

6.6 Fermer la porte (position repos)

Lorsque la machine n'est pas utilisée ou avant qu'elle soit déconnectée en fin de travail, les portes ferment par la touche **DOOR**.

Éteindre la machine à la fin du travail grâce à l'interrupteur d'alimentation (3).

6.7 Interrupteur d'ARRÊT D'URGENCE

Vous pouvez stopper la machine en cas de danger en enfonçant l'interrupteur d'ARRÊT D'URGENCE. Après l'actionnement de l'arrêt d'urgence, l'unité de mélange s'arrête à la fin de son élan. L'unité de mélange **ne se positionne pas automatiquement à 12 heures**.

Réinitialiser l'interrupteur d'arrêt d'urgence

L'interrupteur d'ARRÊT D'URGENCE doit être réinitialisé manuellement.

- Tournez l'interrupteur dans le sens des aiguilles d'une montre.
- Après la réinitialisation de l'interrupteur d'arrêt d'urgence, réinitialisez le message affiché sur l'écran en enfonçant la touche E.

DANGER

Danger de mort en raison d'une tension électrique dangereuse

Les conduites et les dispositifs contiennent une énergie électrique résiduelle lorsque l'interrupteur d'ARRÊT D'URGENCE est activé. L'interrupteur d'ARRÊT D'URGENCE ne coupe pas l'alimentation.

- Coupez toujours l'alimentation en retirant la fiche de la prise pour la maintenance et les réparations.



Après le déverrouillage de l'arrêt d'urgence, faire pivoter l'unité et la positionner à 12 heures pour pouvoir déserrer le bidon. Pour ce faire, suivre les instructions avec 7.2 E080 MU unlocked

7. Erreurs et résolution

Le tableau de la résolution des erreurs contenu dans ce chapitre vous permet de vérifier si vous pouvez résoudre le problème vous-même ou si vous devez avoir recours au service à la clientèle.

DANGER

Danger de mort en raison d'une tension électrique dangereuse

Les travaux de service grisés doivent être effectués uniquement par un personnel spécialisé. Il est nécessaire de détacher des couvercles de protection et de dispositifs de sécurité.



7.1 Erreurs possibles

Incident	Description	Etat de la machine	Mesures
E010	Porte ouverte	• Porte ouverte	• Fermer la porte
		• Porte fermée	• Contrôler le dispositif de verrouillage • Contrôler le câble/la prise du dispositif de verrouillage
E020	ARRÊT D'URGENCE enclenché	• Touche d'ARRÊT D'URGENCE enfoncée	• Déverrouiller la touche d'ARRÊT D'URGENCE.
		• Touche d'ARRÊT D'URGENCE non enfoncée	• Contrôlez les éléments de commutation de la touche d'ARRÊT D'URGENCE • Contrôler le câble/ la prise pour l'ARRÊT D'URGENCE
E050	Récipient défectueux	• Récipient défectueux	• Récipient trop instable • Vérifier la tension de serrage et ajuster le cas échéant.
E070	Unité de mélange verrouillée	• Tige de blocage verrouillée	• Tige bloquée, la nettoyer/lubrifier, voire remplacer
		• Tige de blocage déverrouillée	• Vérifier le fil et la prise sur l' électroaimant d'unité de mélange • Interrupteur d'électroaimant défectueux
E080	Unité de mélange non verrouillée	• Tige de blocage verrouillée	• Positionner manuellement l'unité de mélange • Vérifier le fil et la prise sur l'électroaimant d'unité de mélange • Interrupteur d'électroaimant défectueux
		• Tige déverrouillée	• Vérifier le fil et la prise sur l'électroaimant d'unité de mélange • Interrupteur d'électroaimant défectueux
E120	Vitesse trop faible	• L'unité de mélange tourne	• Vérifier le fil et la prise sur l'électroaimant d'unité de mélange • Position du commutateur par approche défectueuse
		• L'unité de mélange ne tourne pas	• Vérifier le convertisseur de fréquences • Vérifier la sécurité de porte • Vérifier le moteur principal
E130	Vitesse trop élevée	• Le bidon tourne trop vite	• Diminuer la vitesse de rotation
E150	Erreur moteur d'ablocage	• Le récipient n'est pas serré	• Contrôler le moteur d'ablocage • Contrôler la conduite d'alimentation du moteur • Contrôler la commande

Incident	Description	Etat de la machine	Mesures
E170	Erreur verrouillage de la porte		<ul style="list-style-type: none"> Fermer complètement la porte Contrôler le dispositif de verrouillage Contrôler le raccordement du dispositif de verrouillage Contrôler le moteur de la porte
E180	Porte non ouverte	<ul style="list-style-type: none"> La porte n'est pas ouverte Le récipient est serré 	<ul style="list-style-type: none"> Ouvrir la porte avec la touche DOOR Contrôler le dispositif de verrouillage Contrôler le raccordement du dispositif de verrouillage Contrôler le moteur de la porte
E190	Fusible grillé		<ul style="list-style-type: none"> Eteindre la machine et attendre une minute jusqu'à pouvoir de nouveau enfoncer le fusible.

7.2 E080 MU unlocked

L'unité de mélange n'est pas bien positionnée à 12 heures et enclenchée.

Ce cas se présente après l'actionnement de l'arrêt d'urgence ou si l'alimentation électrique est interrompue pendant le cycle de mélange.

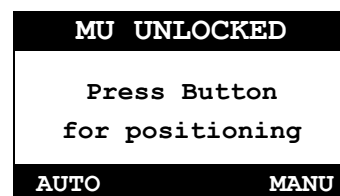

AUTO

Si le bidon est enserré ou si les plateaux ne sont pas chargés, l'unité de mélange peut être repositionnée automatiquement à 12 et enclenchée avec la touche I (Auto).

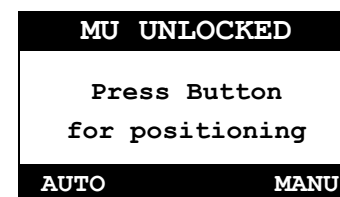

MANU

Si le bidon est desserré, l'unité de mélange doit être repositionnée manuellement.

Après avoir actionné la touche III (MANU), la porte peut être ouverte en actionnant la touche DOOR

Extraire le bidon de la machine, puis enclencher manuellement l'unité de mélange à 12 heures.

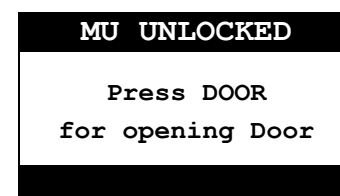

Acquitter un repositionnement manuel avec la touche E.

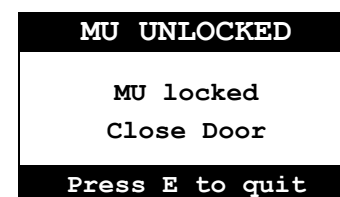
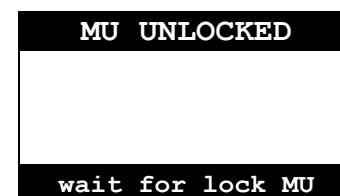

7.3 Déverrouillage manuel de la porte

La machine est équipée d'une gâchette de sécurité qui verrouille la porte automatiquement après sa fermeture. En cas de panne ou de coupure de courant, la porte peut être déverrouillée manuellement.

- Couper la machine du courant en tirant la prise du réseau.
- Attendre jusqu'à l'arrêt total de l'unité de mélange.
- Retirez les capuchons en plastique (5) sur le dispositif de verrouillage de la porte
- Tirez le déverrouillage dans le sens de la flèche avec un tournevis
- Ouvrez la porte



Déverrouillage de porte

AVERTISSEMENT

Risque de blessures graves par l'unité de mélange en agitation.

En déclanchant le déverrouillage manuel l'agitation du mélangeur est interrompu automatiquement. L'unité de mélange se trouve encore quelques secondes en agitation jusqu'à l'arrêt total.

- Utiliser le déverrouillage manuel seulement en cas d'urgence et jamais pendant l'opération de la machine.
- Avant de déclancher le déverrouillage manuel de la machine déconnecter la machine du réseau électrique en débranchant la fiche d'alimentation.



7.4 Fusibles sur la machine

7.4.1 Fusible de la machine

Le non-allumage d'un interrupteur enclenché en cas de tension réseau, peut être causé par un fusible défectueux de la machine.

Les fusibles sont situés dans l'armoire de distribution à l'arrière de la machine. N'employez que des fusibles de rechange de type 230V/10AT, de dimensions 5x20mm.

Il existe un défaut de commande si le fusible se déclenche de nouveau. Adressez-vous dans ce cas là pour un dépannage à un partenaire de service autorisé.



Fusible de la machine

7.4.2 Fusible DC

Si rien ne s'affiche sur l'écran de commande une fois l'interrupteur d'alimentation activé, il se peut que la cause soit un fusible DC déclenché.

Le fusible DC est situé à côté de l'interrupteur. Attendez au moins un minute après le déclenchement du fusible et repoussez la goupille jusqu'à ce qu'elle soit verrouillée.

Il existe un défaut de commande si le fusible se déclenche de nouveau. Adressez-vous dans ce cas là pour un dépannage à un partenaire de service autorisé.



Fusible DC

8. Nettoyage, maintenance et service

Le contrôle, le nettoyage et l'entretien réguliers de la machine sont nécessaires pour garantir un bon fonctionnement permanent de la machine. La machine doit être séparée de l'alimentation électrique en retirant la fiche de la prise pour tous les travaux de nettoyage, d'entretien et les réparations.



8.1 Nettoyage

Retirez la substance de mélange immédiatement de l'intérieur de la machine si elle a fuit. Pour cela, utilisez un chiffon ou une spatule. Veillez à ne pas endommager les câbles de raccordement ou les sondes.

Le vis sans fin (4) encrassées peuvent être nettoyées avec un chiffon ou une brosse laiton. Le vis sans fin doivent être graissés avec **MOLYKOTE® BR 2 plus** après le nettoyage.

Nettoyez les colonnes de guidage (1) avec un diluant nitré ou un autre solvant approprié. Pour les salissures tenaces, vous pouvez utiliser un papier abrasif de grain 400. Après le nettoyage, lubrifiez les colonnes de guidage avec de l'huile (par exemple, l'huile moteur SAE 15W30).

N'utilisez jamais de lubrifiant WD 40 ou à base de silicone ou de téflon !

ATTENTION

Détériorations de la machine dues à un fonctionnement à sec du roulement à billes

Le nettoyage de la machine avec un nettoyeur à haute pression supprime la graisse de lubrification du roulement à billes et les fait tourner à sec.

- Ne nettoyez jamais la machine avec un nettoyeur à haute pression ou autre appareil similaire.
- Remplacez immédiatement le roulement à billes qui a fonctionné à sec.



8.2 Maintenance

Les mesures de maintenance et de réparation doivent être exclusivement effectuées par Stockage, élimination

Entretien hebdomadaire:

- Nettoyer la machine
- Huiler légèrement les deux colonnes de guidage (1) de l'unité de mélange.
- Vérifier l'état de l'élastique (3) et le changer en cas de nécessité.

Entretien biannuel:

- Vérifier le niveau du graisseur PERMA(2). Remplacer la cartouche si nécessaire.
- Lubrifier la vis sans fin (4) et l'arbre cannelé (derrière la vis sans fin) avec de la MOLYKOTE® BR 2 plus.
- Contrôler la bonne mobilité de la tige de blocage d'unité de mélange.
- Vérifier la bonne mobilité du plateau inférieur. Nettoyer les salissures.
- Vérifier tous les roulements à billes. Les roulements se trouvent sur les glissières du chariot, sur les 2 mâchoires de serrage, sur l'arbre de transmission et sur les plateaux de serrage.

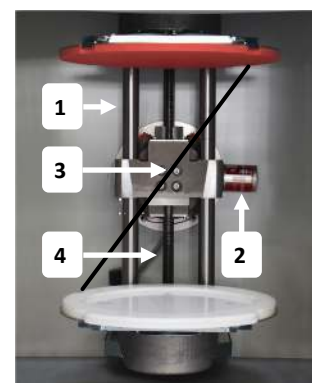

1 Colonnes de guidage
2 Graisseur PERMA
3 Vis sans fin
4 Élastique

8.3 Réparation

En cas de panne, adressez-vous au partenaire de service agréé ou bien au fabricant de la machine.

DANGER

Danger de mort par courant électrique dangereux

En aucun cas ouvrir les couvercles de protection ou les dispositifs de sécurité de la machine. Travaux de dépannages ne peuvent être exécutés que par des personnes qualifiées. Après une réparation, veuillez vérifier et documenter l'état de tout les dispositifs de sécurité et du circuit électrique.

- Utilisez uniquement des pièces de rechange d'origine.
- Ne pas changer ou modifier des pièces.



- Les modifications supplémentaires ne doivent pas mettre en péril la sécurité et doivent être approuvées par le fabricant.

8.4 Changer l'élastique

- Ouvrir la porte en appuyant sur la touche **DOOR**.
- Débrancher la machine en la déconnectant de l'alimentation électrique.

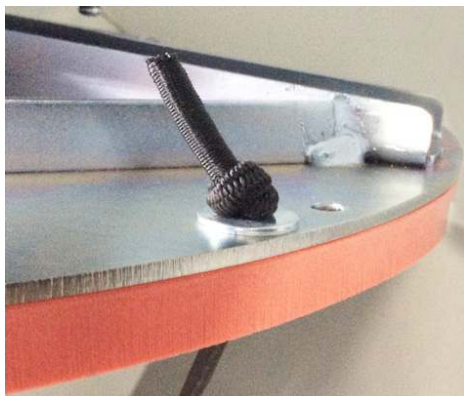

Faire passer en haut à gauche l'extrémité ouverte de l'élastique à travers le trou dans le plateau de serrage. Fixer la rondelle et faire le nœud.

Accrocher le mousqueton en bas à gauche dans le plateau de serrage.

9. Accessoires

Les accessoires suivants sont disponibles pour cette machine :

Pièce	Art. n° :
Élastique	72701
Sachet de 10. Caoutchouc pour protection d'anse 200 mm Ø	61326
Sachet de 10. Caoutchouc pour protection d'anse 160 mm Ø	61327
Sachet de 10. Caoutchouc pour protection d'anse 140 mm Ø	61328
Cartouche de graissage Molykote® BR2 plus graisse 150 g	61298
PERMA® graisseur permanent – vis gris 12mois	72047
PERMA® graisseur permanent - vis rouge, 6 mois	72063

Listes de pièces de rechange sont disponibles sur notre site: www.collomic.de

10. Stockage et Elimination

10.1 Stockage

Le lieu de stockage doit être frais et sec pour protéger les pièces détachées de l'installation contre la corrosion.

La température ambiante du lieu de stockage doit être constamment au-dessus de la température de gel.

- Emballez la machine de telle sorte qu'elle ne puisse pas être détériorée par les influences extérieures.
- Le cas échéant, utiliser des cartons et d'autres matériels d'emballage.
- Protégez la machine contre une chute involontaire et l'instabilité.

10.2 Elimination

L'emballage pour le transport est composé de matériaux recyclables. Éliminez ces matériaux en conséquence.

À la fin de la durée d'utilisation, la machine doit être éliminée en bonne et due forme et les matières brutes utilisées doivent être recyclées. Si vous avez des questions concernant l'élimination, veuillez vous adresser directement au fabricant.

11. Annexe

11.1 Données techniques

BIAx 45P	
Tension d'alimentation	230V / 50Hz
Puissance nominale :	1,5 kW
Protection :	10 AT
Protection du circuit:	16 A C (RCD Typ B)
Régime unité de mélange :	- 140 tr/mn
Poids de mélange :	40 kg
Hauteur max. du récipient :	120 – 450 mm
Diamètre maxi du récipient:	max. Ø 365 mm
Température d'environnement:	5 ... 30°C
Poids de la machine :	227 kg

Émissions sonores selon 2006/42/ce:

Pression acoustique L_{pA}	64 dB re 20 μ Pa
Puissance acoustique L_{WA}	75 dB re 1 pW
Incertitude K_{pA+WA}	3 dB

11.2 Dimensions

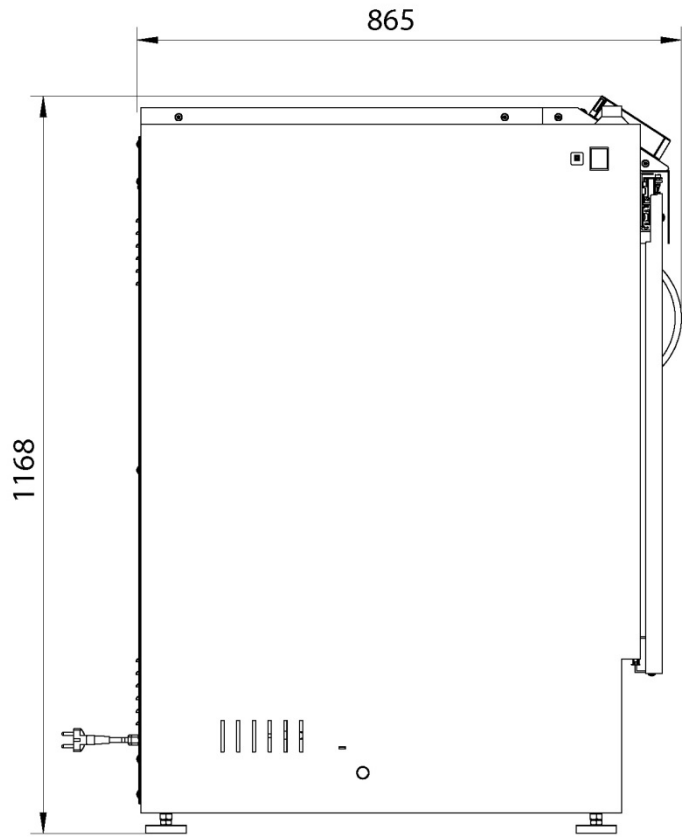
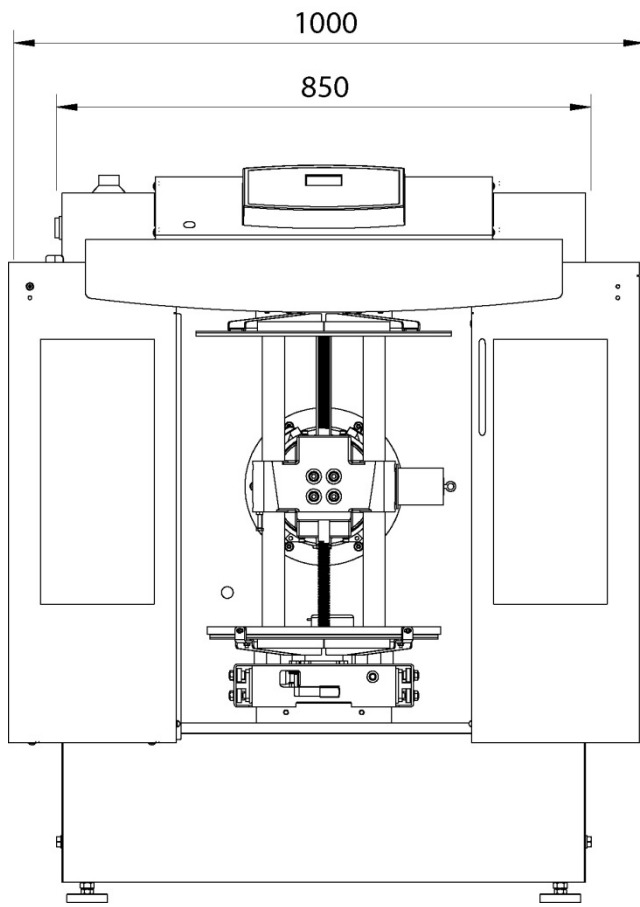

11.3 Module de convoyeurs à rouleaux (en option)

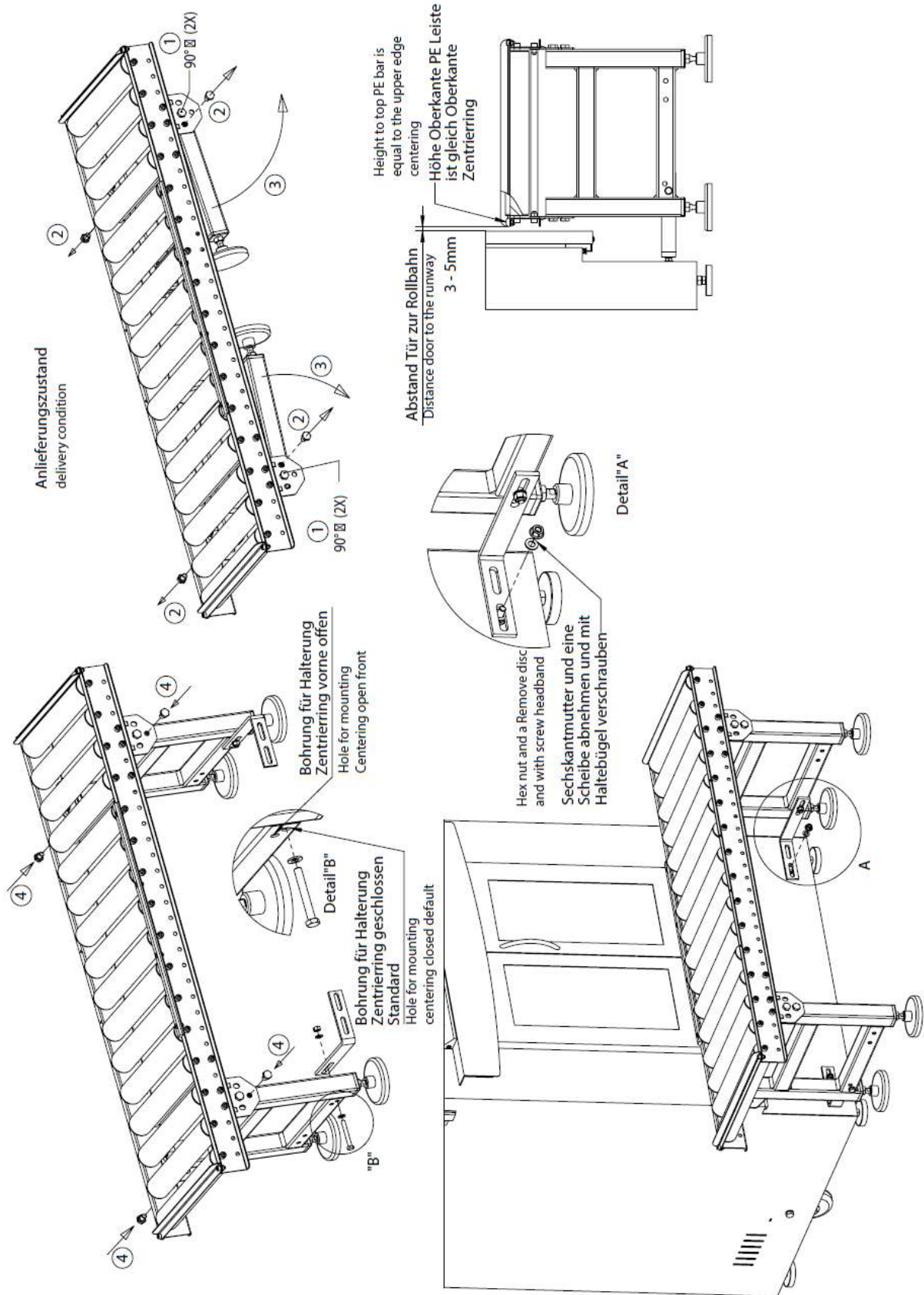

11.4 Déclaration de conformité CE

Nous déclarons par la présente de notre seule responsabilité la conformité du produit

BIAX 45P

Avec les directives européennes ci-dessous:

2006/42/CE; 2014/30/EU; 2011/65/UE

Les normes harmonisées suivantes ont été employées:

EN 60204-1:2006 + A1:2009 + AC:2010, EN ISO 12100:2010, EN ISO 13849-1:2008 + AC:2009,
EN 55011:2009 + A1:2010, EN 61000-3-2:2014, EN 61000-3-3:2013, EN 61000-6-2:2005 + AC:2005

éclamez la documentation technique auprès de: Collomix GmbH , département technique,
Daimlerstr. 9, 85080 Gaimersheim, Allemagne

Gaimersheim, 20.04.2016

Alexander Essing
Directeur



Fabricant :

Collomix GmbH
Daimlerstr. 9
85080 Gaimersheim
Allemagne

Tél. : +49 (0)8458 32 98 – 0

Fax : +49 (0)8458 32 98 30

IMPORTANT

Cette déclaration de conformité s'annule en cas de modifications ou de changements effectués sur la machine sans l'autorisation du fabricant.

11.5 Déclaration de garantie

Vous trouverez vos droits dans le cas d'une amélioration indispensable dans nos conditions générales de livraison.

Elles se trouvent sur notre site internet www.collomix.de. Si vous le souhaitez, nous pouvons volontiers vous envoyer nos conditions générales de livraison.

Collomix GmbH
Daimlerstr. 9, D-85080 Gaimersheim
Allemagne
Tél. : ++49 (0)8458 32 98 - 0
Fax : ++49 (0)8458 32 98 30
www.collomix.de
